

MEUBLES ET AUXILIAIRES

MEUBLES

Profondeur 48,5

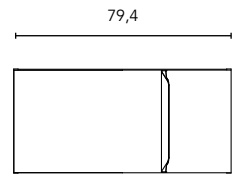

Profondeur 51

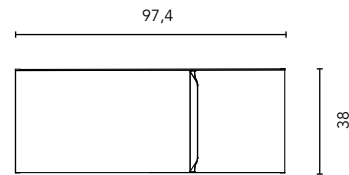

Profondeur 48,5

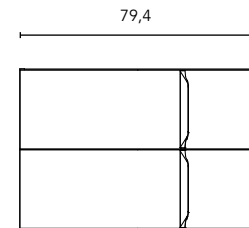

Profondeur 51

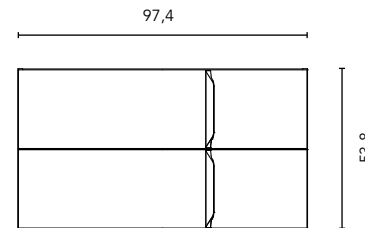

Pour meuble de 1 tiroir, 1 bac de rangement est inclus, pour meuble de 2 tiroirs 2 bacs de rangement son inclus.

MEUBLE BAS

Profondeur 43

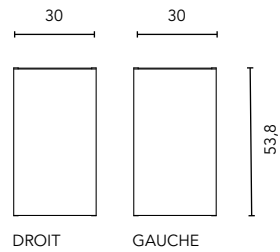
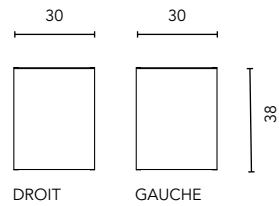

FINITIONS



BLANC NATURE

BEIGE NATURE

SABLE MAT

BLANC MAT

COLONNE

Profondeur 24

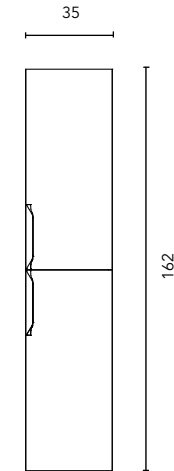

HAUTS

Profondeur 15

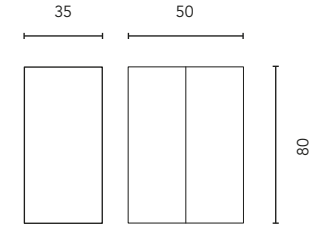

AUXILIAIRES

PLANS

3D - Épaisseur 1,8 / Mineral cover - Épaisseur 1,2 / Marble stone - Épaisseur 2

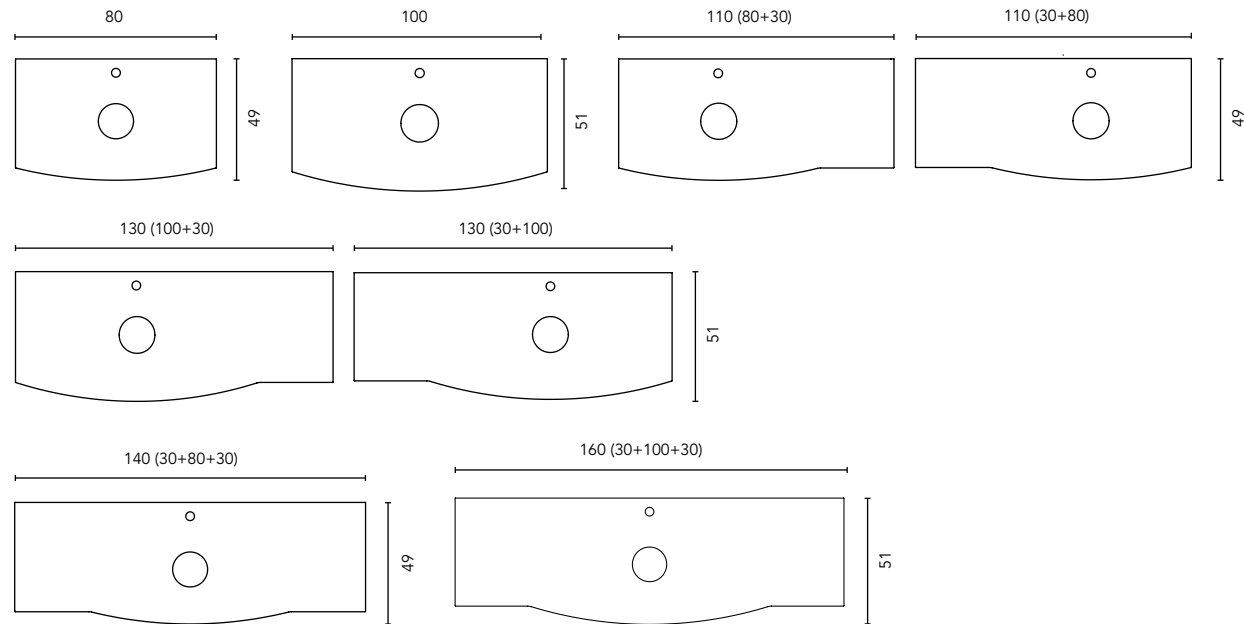

Les dimensions entre parenthèse indiquent les modules nécessaires pour la composition.

Finitions:

Solid Surface 3D

Vide sanitaire 7 cm.

1 Tiroir

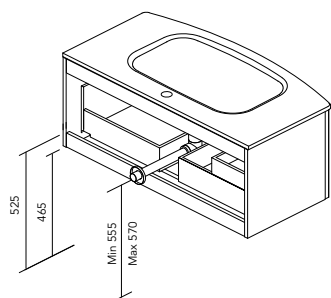

2 Tiroirs

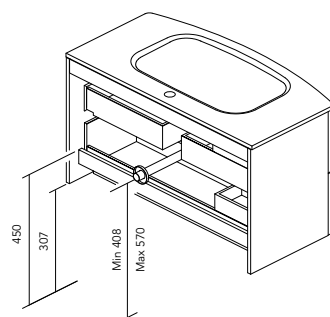

STRUCTURE	FAÇADES	TIROIRS				FINITIONS	POIGNÉE	EXTENSION DE SÉRIE	
		Extraction partielle Hettich	Intérieur cuir fumé	Organisateur tiroir	Soft close			Courbe	Suspendu
AGG. 16 mm	MDF. 18 mm					Revêtement 3D	Poignée enduite brevetée		

\* Les dimensions indiquées sur les dessins sont en fonction de la hauteur des pieds du meuble. Dans le cas où celui-ci est suspendu cette hauteur peut varier selon besoin. Les dimensions de ces schémas sont indiquées en millimètres.